

Oktatási módszerek a  
világítástechnikában

Világítástechnika az  
oktatásban

# Mit keresek én itt?



- Mint pedagógus azt az utat keresem, ami a tanulótól a tananyaghoz vezet.

# Miért tanulunk?

- Korosztálytól (?) függően
  - Mert muszály...=(
  - Mert érdekes
  - Hogy tudjunk
  - Mert élvezzük
  - ...
  - Mert muszály
- Mit? Kinek? Hogyan



# Tanulási környezet

- Iskolarendszer
- Szakképzés iskolái
- Felnőttképzés
  - Iskolapadban
  - Számítógép előtt

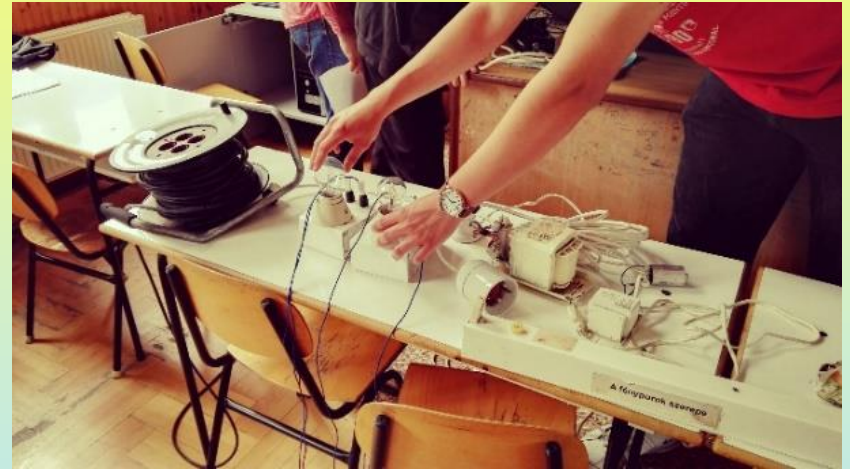

# Korszerű környezet, hagyományos értékek

- Számítógép
  - Eszközbemutatók
  - Szimulációk
  - Okostelefonos alkalmazások
- 
- Érték az ember ?
  - Értékel a pedagógus ?

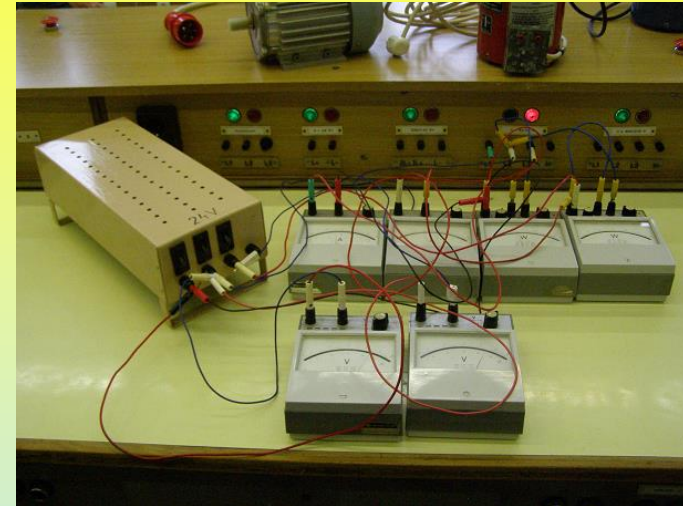

# Mi képvisel értéket?



- Dicséret
- Szaktudás
- Kézzel fogható jutalom
- Társak elismerése
- Pénz...

# Kapcsolódó tudások

- Gyakorlat

- Kapcsolat a szakma elmélete és valós folyamatok között

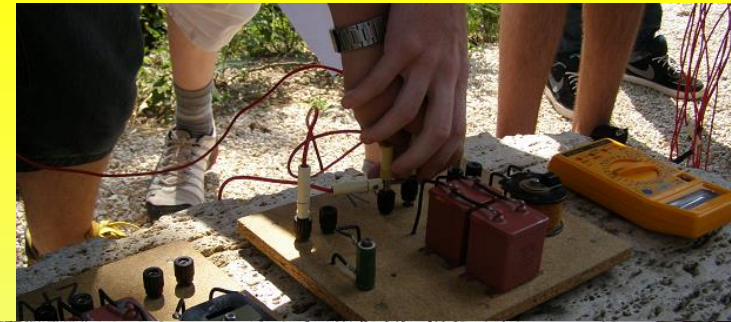

A szakköri programban használjuk fel a gyakorlati

- Szakkör

- Kapcsolat az elméleti tudásbázis és a gyakorlati élet folyamatai között



foglalkozás fejlesztette készségeket

# Éltető fényjelenségek

- Fény a természetben
- Fény a fizikában
- Világítástechnika



Csoportos munka

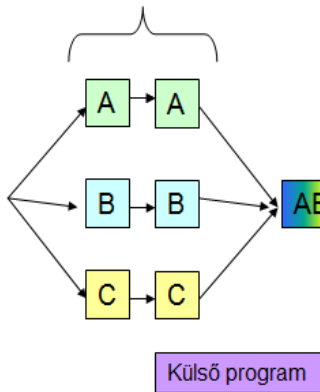

Csoportos munka

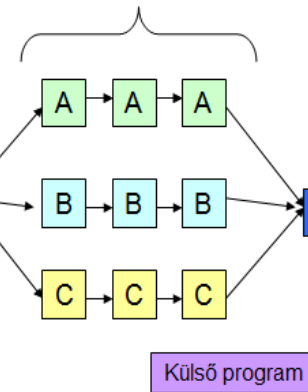

Csoportos munka

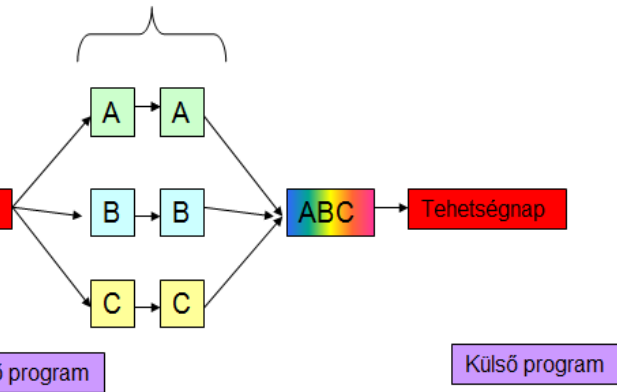

Tanulmányi  
kirándulás



# Éltető fényjelenségek

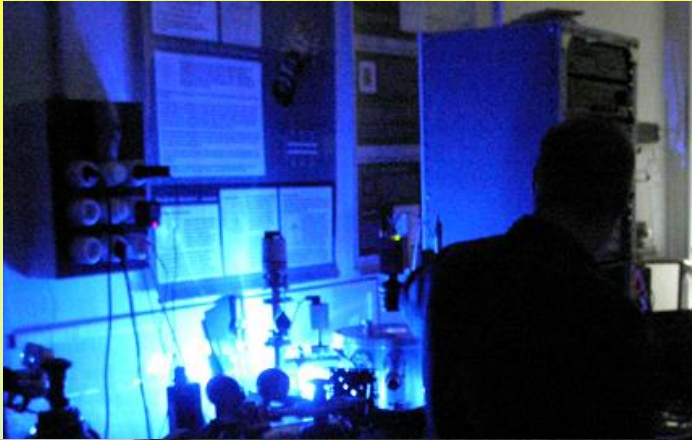

# Éltető fényjelenségek

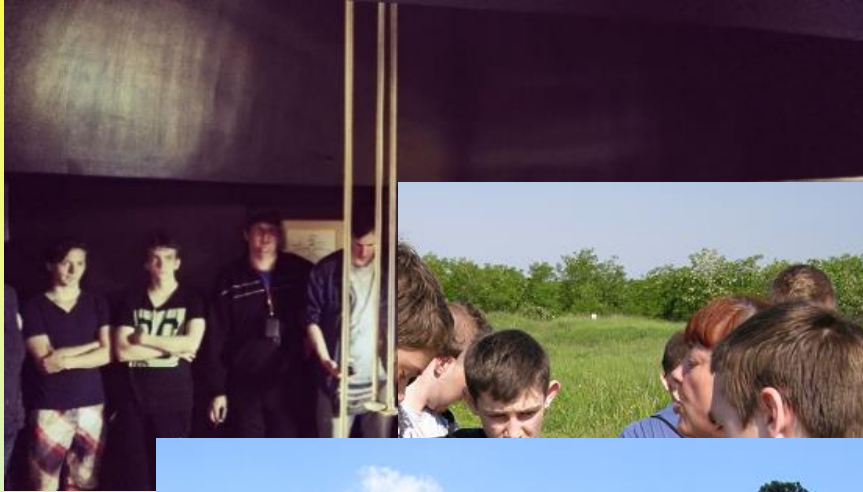

Vegyük komolyan, de játszani is engedj!

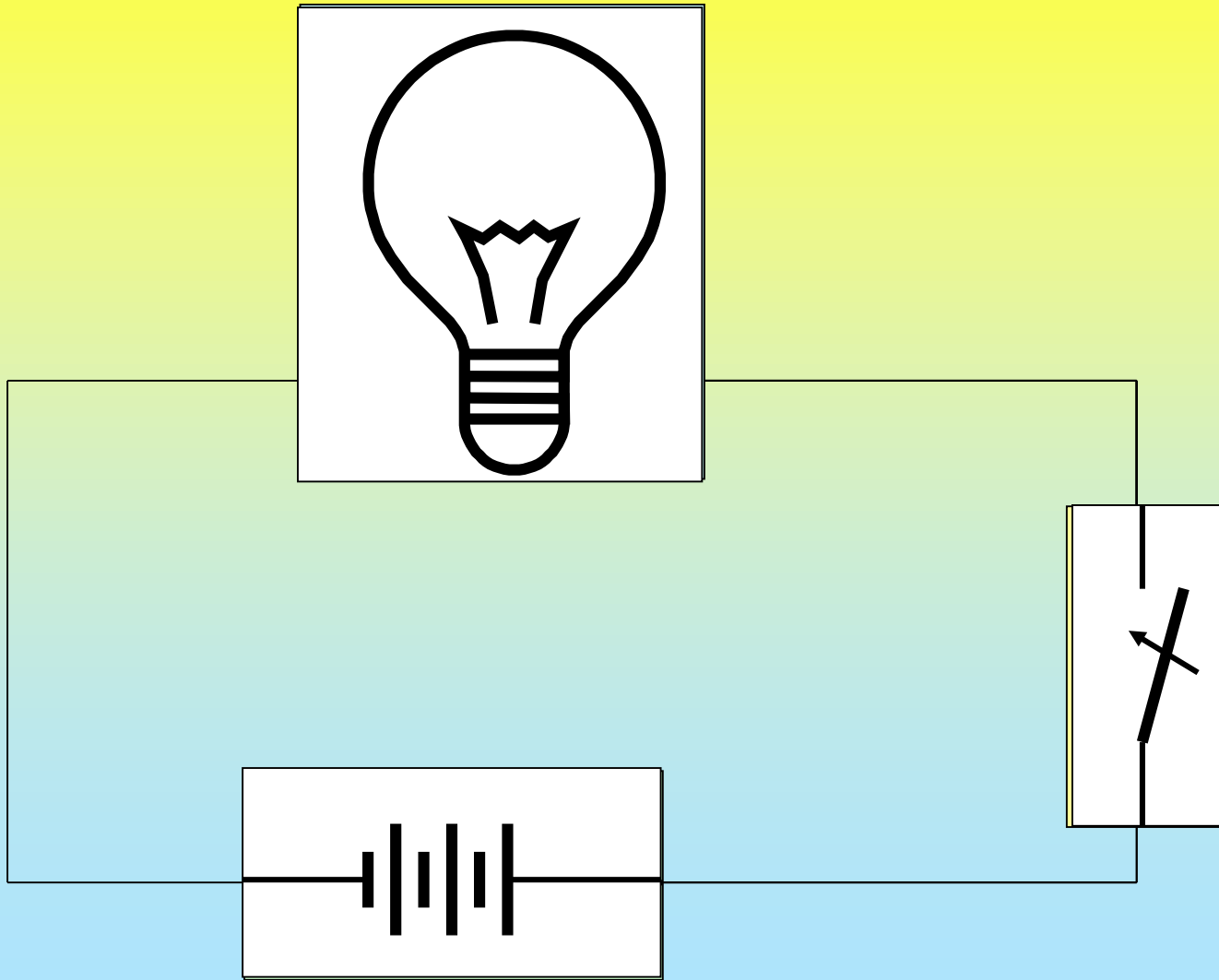

**Köszönöm a figyelmet!**

